



FRAMELESS WALL

Puristen lieben ihn.

Minimalismus ohne Abstriche. Unser FRAMELESS WALL kommt ohne Stoffbespannung aus und setzt auf pure Funktionalität. Die klare Linienführung und der bewusste Verzicht

auf Überflüssiges machen ihn zu einer kosteneffizienten Lösung für jeden Raum. Ein Highlight: Die Oberfläche ist pinnbar – ideal für flexible Nutzung und kreative Raumgestaltung.



Erhältlich in Weiß, Hellgrau meliert oder Schwarz



Eckig oder abgerundet

Montage und Platzierungsmöglichkeiten



In eckiger Ausführung auch mit Stoffbespannung in allen Farben erhältlich



Wandmontage mit Aufhängeprofil



Wandabstandshalter am unteren Ende der Platte



Montage mit Heiß- und Montagekleber

Akustische Werte

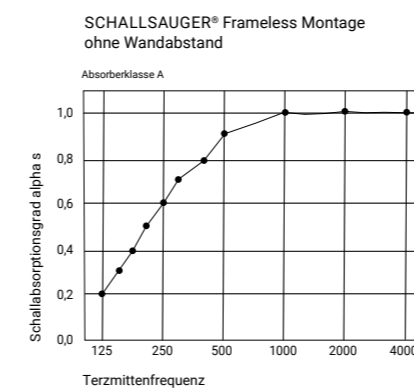

Eigenschaften

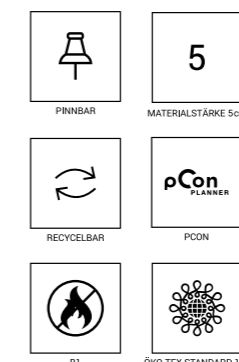

Formate

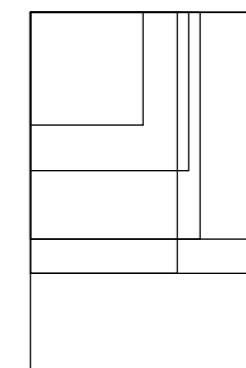

50 x 50 cm
70 x 70 cm
65 x 115 cm
75 x 100 cm
100 x 100 cm
100 x 115 cm
100 x 160 cm
*Sonderformate auf Anfrage



LET'S TALK ABOUT FACTS.

Dieses Produkt ist nicht mit anderen vergleichbar. Es besteht nicht aus Glasresten, Glaswolle, Schaumgummi oder Schaumstoff aus Melaminharz.

Als zukunftsorientiertes Unternehmen gehört es zu unserer Philosophie, verantwortungsvoll mit unserer Umwelt umzugehen. Hierzu zählt nicht nur, am eigenen Standort den Rohstoff- und Energieeinsatz auf ein Minimum zu reduzieren, sondern auch die selbstgesetzten Ziele einer hausinternen Klimaneutralität für alle unsere Produkte bis 2027 zu erreichen. Bereits jetzt beziehen wir 70% unserer Energie aus eigenen Photovoltaikanlagen. In Planung befindet sich ein neues hochmodernes zusätzliches Werk, wo wir alle unsere Umweltvisionen umsetzen werden.

OEKO-TEX®
CONFIDENCE IN TEXTILES
STANDARD 100



B1



SCHALLSAUGER® FRAMELESS

Technische Eigenschaften:

- Schallabsorber Klasse A
- Schwer entflammbar B1 nach DIN 4102-Teil 1
- 60% Faseranteil aus recycelten PET-Flaschen
- 100% recyclingfähig
- Hautsympathisch
- Allergikerfreundlich
- Atmungsaktiv
- Ohne chemische Zusätze
- Ökotex Standard 100 zertifiziert
- Sicher gegen Schimmelpilzbefall nach DIN IEC 68, Teile 2-10

FRAMELESS PICTURE / COLOR

Technische Eigenschaften Stoff und Druck:

- Weißes Polyestergewebe aus 100% PES; 310 g/m²
- Zertifiziert nach Ökotex Standard 100
- Flammhemmend ausgerüstet nach Brandschutzklasse B-S1,d0 nach DIN EN 13501-1 kein Rauch, kein brennendes Abfallen/Abtropfen
- UV-beständig. Farbechtheit nach DIN EN ISO 105-B02
- Im Thermo-Sublimationsdruck veredelt
- Offenporig, abwaschbar und kratzfest
- Hautfreundlich dank wasserbasierenden Farben
- Ohne gesundheitsschädliche Ausdünstung

SCHALLSAUGER® FRAMELESS Kurvenvergleich Schallabsorption

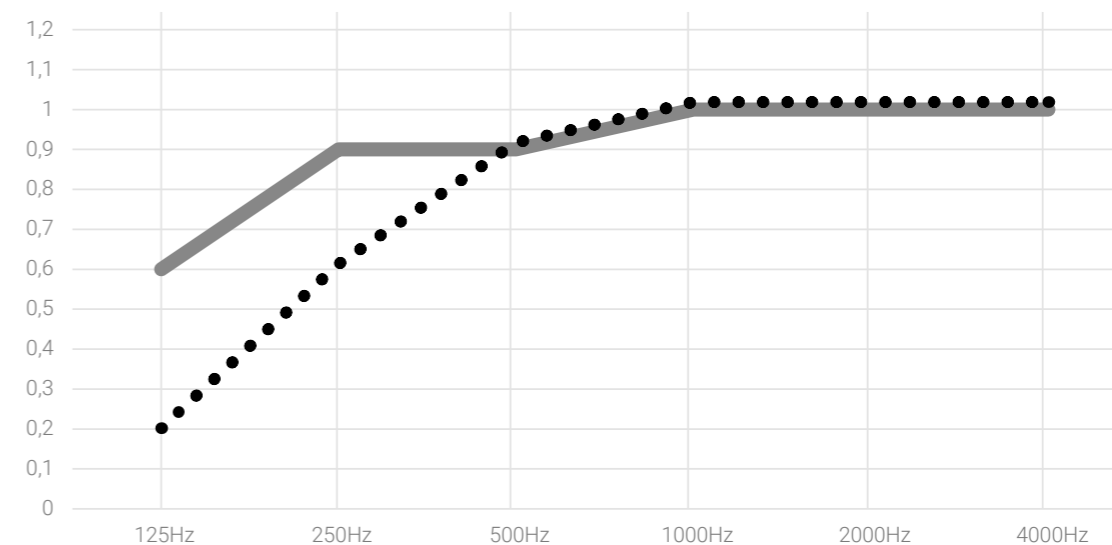

Material	Q _w	125Hz	250Hz	500Hz	1000Hz	2000Hz	4000Hz
— SCHALLSAUGER® FRAMELESS / 50mm, 3200 g/m ² , mit 400 mm Abhang a _w = 1,00		0,6	0,9	0,9	1	1	1
••• SCHALLSAUGER® FRAMELESS / 50mm, 3200 g/m ² , ohne Abhang	a _w = 0,90	0,2	0,6	0,9	1	1	1

Technisches Datenblatt

Bezeichnung	Flächengewicht	Stärke	Einbau
SCHALLSAUGER FRAMELESS	3200 gr/m ²	50mm	Ohne Abhang

- Thermisch verfestigter Vliesstoff aus 100% PES-Stapelfasern
- Faseranteil aus recycelten PET Flaschen: ca 60%
- Minimale Sorptionsfeuchte um 1,02% nach DIN 52620
- Widerstandsfähigkeit ggü. Pilzen (DIN EN ISO 846:2019)
- Resistent gegen Ungezieferbefall und Hausstaubmilben
- Hautsympathisch
- Recyclingfähig
- Allergikerfreundlich
- Ökotex Standard 100 zertifiziert
- Ohne chemische Zusätze

Klassifizierung des Brandverhaltens nach DIN EN 13501-1:2018

B-s1, d0

Hallraum und Messmethode:

Messmethode:	Abgeschaltetes Rauschen		
Vol. Hallraum:	391,6 m ³	Raumoberfläche Hallraum:	322,2 m ²
Temp. Messung leer:	21,7 °C	Temp. Messung mit Prüfling:	21,7 °C
Rel. LF Messung leer:	48,6 %	Rel. LF Messung mit Prüfling:	49,4 %
Luftdruck leer:	97,9 kPa	Luftdruck mit Prüfling:	97,8 kPa

Messung des Schallabsorptionsgrades nach DIN EN ISO 354:2003-12

Frequenz f (Hz)	Terzen α_s (-)	Oktaven α_p (-)
50	0,06	0,05
63	0,07	
80	0,07	
100	0,12	0,20
125	0,17	
160	0,33	
200	0,45	0,60
250	0,60	
315	0,68	
400	0,83	0,90
500	0,94	
630	0,95	
800	1,01	1,00
1000	1,00	
1250	1,00	
1600	1,03	1,00
2000	1,01	
2500	1,00	
3150	1,02	1,00
4000	1,01	
5000	0,96	

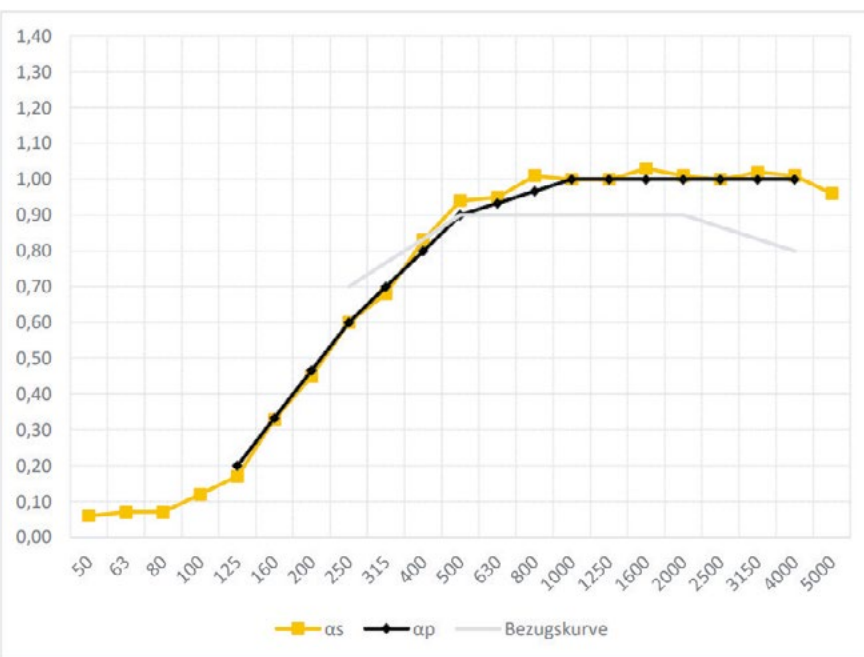

Bewertung nach DIN EN ISO 11654/97

α_w	0,9
Absorberklasse	<u>A</u>

Die angegebenen Informationen stellen Richtwerte dar und können je nach Anwendung variieren. Prüfen Sie deshalb unser Produkt auf Ihren konkreten Anwendungszweck. Änderungen im Rahmen der Produktoptimierung behalten wir uns vor. Es handelt sich hierbei um streng vertrauliche Informationen, die nicht ohne Zustimmung seitens Firma KASPER an Dritte weitergegeben werden dürfen.



Wandmontage FRAMELESS eckig

Es wird immer eine **Montageschablone** mitgeliefert. Legen Sie diese zur Positionierung der Wandhalter an die linke und rechte obere Ecke auf der Rückseite des Absorbers.

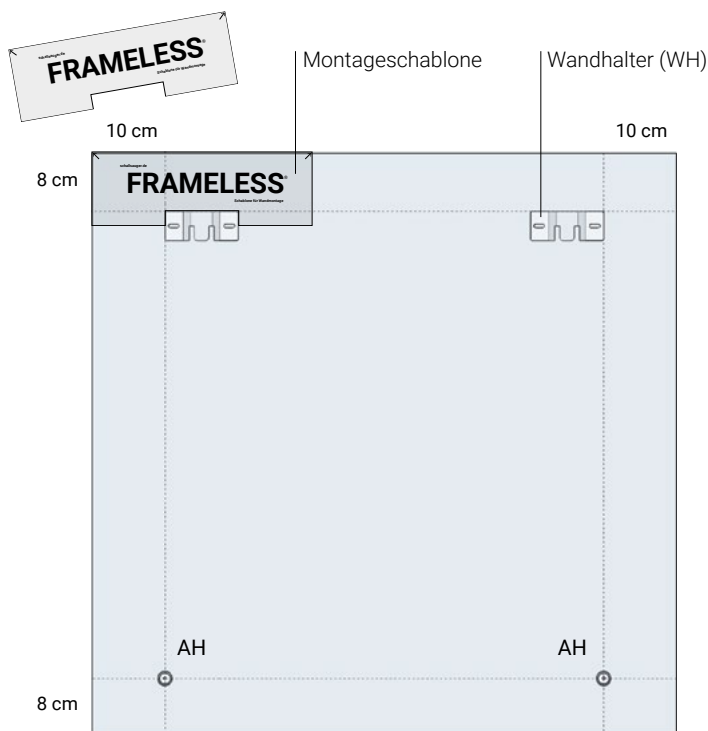

Wandmontage FRAMELESS rund

Befestigen Sie die Aufhängeprofile und die Z-Schiene wie in der Abbildung ersichtlich.

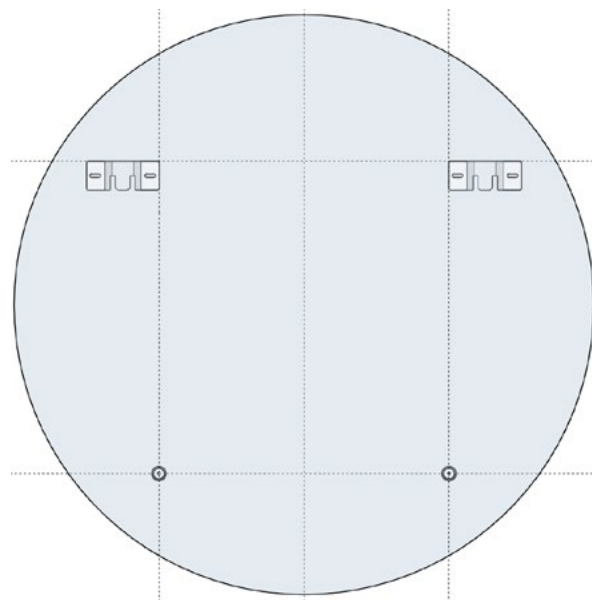

Montage

Befestigen Sie die Wandhalter (WH) mit Hilfe der Gipskartonschrauben (GKS) oben auf der Rückseite des Absorbers. Benutzen Sie dafür die mitgelieferte Montageschablone (siehe oben).

Befestigen Sie nun zwei Abstandhalter (AH) unten.

ACHTUNG: die Schrauben langsam eindrehen und **nicht überdrehen**. Kleben Sie die Filze (F) auf die Abstandhalter.

Montieren Sie nun die übrigen Wandhalter im gleichen Abstand wie die Halter am Absorber an Ihrer Wand.

Sie können nun den Schallsauger Frameless auf den an der Wand montierten Halter hängen. Die Wandhalter sind so konzipiert das sich diese ineinander verhaken und so gegen ein Herunterfallen gesichert sind.

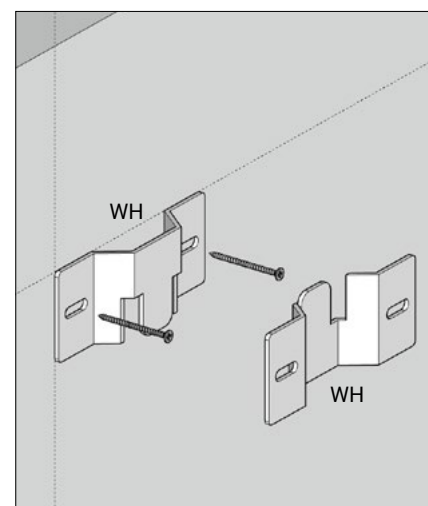
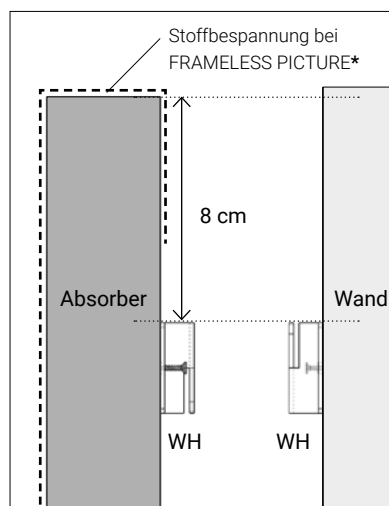

*** Achten** Sie bei Hängung von Paneelen mit Stoffbespannung auf die Laufrichtung der Stofffaser. Drehen Sie die Paneele vor der Montage der Wandhalter ggf. so, dass bei mehreren nebeneinander hängenden Paneelen keine Farbsprünge durch die Webrichtung des Stoffes entstehen.

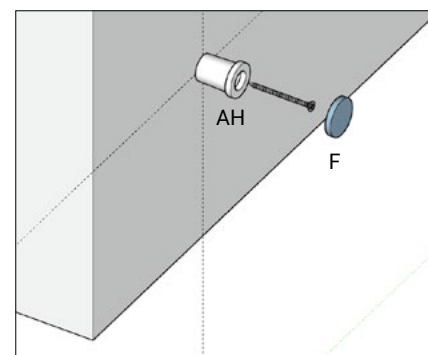

WH: Wandhalter
AH: Abstandhalter
F: Filz
GKS: Gipskartonschraube

Vielen Dank, dass Sie sich für ein **SCHALLSAUGER® FRAMELESS** Akustik-Paneel entschieden haben!

Bitte beachten Sie die nachstehenden Sicherheitshinweise, bevor Sie das Akustik-Paneel montieren. Heben Sie diese Anleitung auf. Bitte beachten Sie die Warnungen und folgen Sie allen Anweisungen.

Packungsinhalt

- Akustik-Paneel(e) (geliefertes Maß prüfen)
- Montagezubehör laut umseitiger Anleitung

Wichtige Hinweise

Bitte prüfen Sie vor der Installation den Montagesatz auf Vollständigkeit und stellen Sie sicher, dass keine fehlerhaften oder beschädigten Teile enthalten sind.

Insbesondere die weißen FRAMELESS Akustik-Paneele können kleine dunklere Einschlüsse auf der Oberfläche aufweisen. Diese sind rohstoff- und produktionstechnisch bedingt und stellen keinen Grund zur Reklamation dar. Begutachten Sie die Oberfläche vor der Montage und entscheiden Sie sich für die entsprechende Sichtseite.

Die mitgelieferten Schrauben und Dübel sind ggf. nicht für Ihre bauliche Situation geeignet. Es ist von Ihnen zu prüfen, ob die Haltetechnik ausreichend ist oder ob ggf. eine andere Haltetechnik verwendet werden muss (dies erfolgt bauseits).

Sicherheitshinweise

Prüfen Sie unbedingt vor der Installation die Eignung der Decke für die anzubringende Last und vergewissern Sie sich, dass sich an der Montagestelle in der Decke keine elektrischen Leitungen, Wasser-, Gas- oder sonstige Leitungen befinden.

Besorgen Sie sich im Fachhandel ggf. geeignetes Montagematerial (z.B. Dübel, Anker, Schrauben) mit passenden Eigenschaften für die Installation an der vorgesehenen Stelle.

Wenden Sie bei der Montage niemals Gewalt oder hohe Kräfte an. Dies kann Ihr Akustik-Paneel oder die Montageteile beschädigen.

Greifen sie das Akustik-Paneel beim Tragen und Montieren mit sauberen Händen und achten Sie darauf die Kanten nicht zu beschädigen.

Montieren Sie das Akustik-Paneel nie allein! Holen Sie sich Unterstützung und Hilfe. Es sind mindestens 2 Personen notwendig, um die Sicherheit bei der Installation zu gewährleisten.

Beachten Sie bitte außerdem, dass bis zur vollständigen Montage des Paneels die Gefahr des Abkippen besteht und sorgen Sie bis dahin für optimale Absicherung.

Beachten Sie die umseitigen Hinweise zur Montage.

Im Zweifel wenden Sie sich für die Montage dieses Produkts an dazu ausgebildete Fachkräfte und versuchen Sie es nicht selbst!

Nach der Montage des Paneels ist dies auf ausreichende Festigkeit und Betriebssicherheit zu überprüfen.

Diese Prüfung ist in regelmäßigen Abständen zu wiederholen (mindestens vierteljährlich).

Anwendungsbereich und Spezifikationen

Verwenden Sie das Akustik-Paneel ausschließlich für die Innenmontage in trockenen Räumen, es ist nicht für Außen- bzw. Feuchträume geeignet.

Verwenden Sie das Paneel ausschließlich für den dafür vorgesehenen Zweck.

Haftungsausschluss

Die KASPER GmbH übernimmt keinerlei Haftung oder Gewährleistung für Schäden, die aus unsachgemäßer Installation, Montage und unsachgemäßem Gebrauch des Produktes oder einer Nichtbeachtung der Bedienungsanleitung und/oder der Sicherheitshinweise resultieren.

Garantie

Sie erhalten über die gesetzliche Gewährleistungsfrist hinaus (und ohne, dass diese eingeschränkt wird) 5 Jahre volle Garantie. Im Garantiefall wenden Sie sich bitte an den Händler, bei dem Sie das Produkt erworben haben.



Wandmontage FLZWH4

Packliste / Job-Nr.: _____

Montagesets **FLZWH4** _____ Stück

4x Wandhalterung weiß (WH)

2x Abstandhalter (AH)

2x Filz (F)

6x Gipskartonschraube (GKS)

4x Dübel Ø 6 mm

4x Spax 4/40

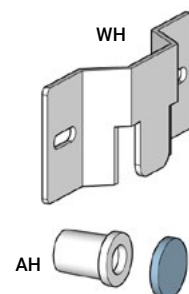

Schablone _____

Gepackt: _____

Datum: _____

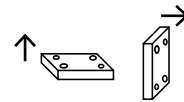

Hinweise zur Montage mit Kleber

Die **FRAMELESS** Absorberplatten können sehr gut auf geeignete Untergünde geklebt werden.

Verteilen Sie dazu den Montagekleber **Merbenit HT50** in Streifen auf der Absorberplatte. Für eine schnelle erste Haftung verwenden Sie zusätzlich Heißkleber. (Abb. rechts)

Die Kombination aus Heißkleber und Montagekleber sorgt für eine optimale Haftkraft und lange Haltbarkeit.

Verwenden sie für die Deckenmontage optional Teleskopstützen (siehe Abbildung) um die Trockenzeit zu überbrücken. Schützen Sie die Platte vor Druckstellen und Schmutz in dem Sie einen sauberen Karton zwischen Frameless und Stütze klemmen.

Beachten Sie die Verarbeitungshinweise auf dem Montagekleber!

Die KASPER GmbH übernimmt keine Gewähr für die Haftung der Absorberplatten auf dem Untergrund. Prüfen Sie die Haftung in regelmäßigen Abständen.

